

ESTUDIO BÍBLICO #292 EL AVIVAMIENTO TRAÍDO POR LA REVELACIÓN

Por el Rev. José Benjamín Pérez
Viernes, 24 de marzo de 2023
Cayey, Puerto Rico

Las páginas de referencia anotadas en el material están basadas en el folleto **individual** del estudio:
<https://www.carpa.com/es/actividades/actividad-del-viernes-24-de-marzo-de-2023/>





Preparamos este material didáctico con dinámicas y actividades con el fin de proveerles un recurso que suplementen los Estudios Bíblicos dados por el Rev. José Benjamín Pérez Matos.



Está separado por orden de páginas (de acuerdo al Estudio Bíblico seleccionado) y edades.



Se recomienda que descarguen el Estudio Bíblico en forma de folleto directamente desde la página **www.carpa.com** y que descarguen el material didáctico de la página **www.escuelabiblicadeninos.com**



Una vez descargados ambos materiales pueden elegir la dinámica o actividad que deseen, de acuerdo a la edad de sus niños.



Los materiales que usen en las diferentes actividades o dinámicas es sugerida; pueden adaptarlo a su entorno, material disponible y tiempo de clase.





Estamos viviendo en un tiempo como en el tiempo en que Jesús convirtió las aguas en vino.
Estamos viviendo en un tiempo para el cual hay grandes promesas de un grande avivamiento, que será más grande que el que ha habido a través de la historia de la Iglesia del Señor Jesucristo; pero que está tipificado, representado, en el que hubo en el tiempo de los apóstoles y en el que hubo en el tiempo de cada ángel mensajero...

PALABRAS DE SALUDO
(Reunión de Ministros)
Dr. William Soto Santiago
Martes, 25 de abril de 2006
(Segunda actividad)
Torreón, Coahuila, México

Hoy →

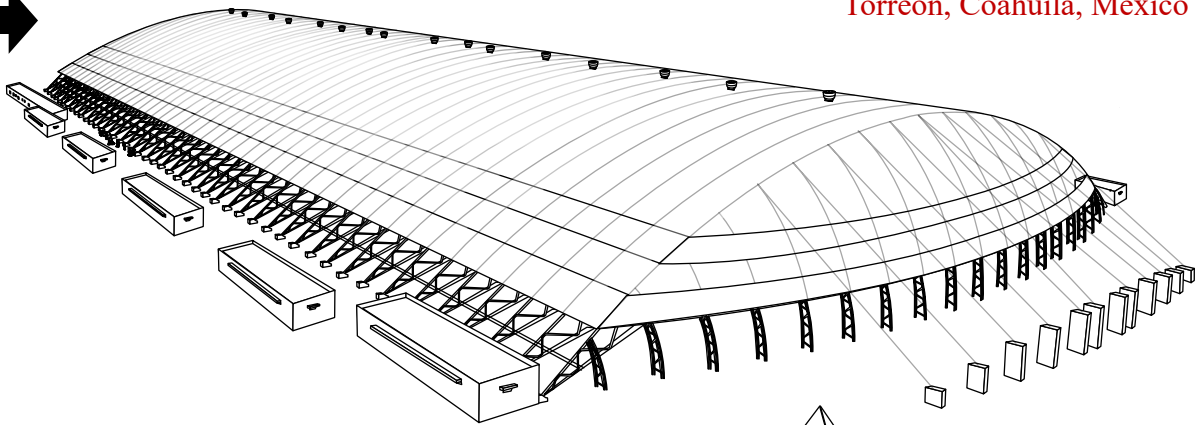

Tipo y figura

Tiempo de los Mensajeros →

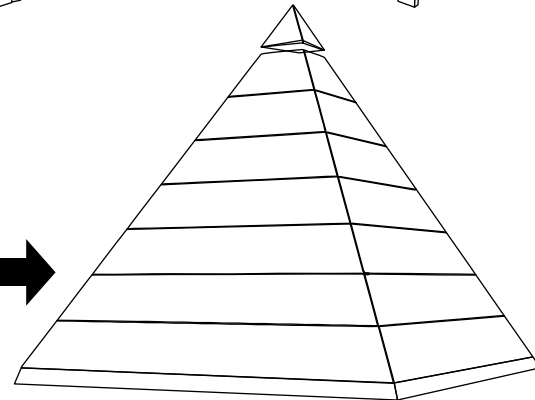

Tipo y figura

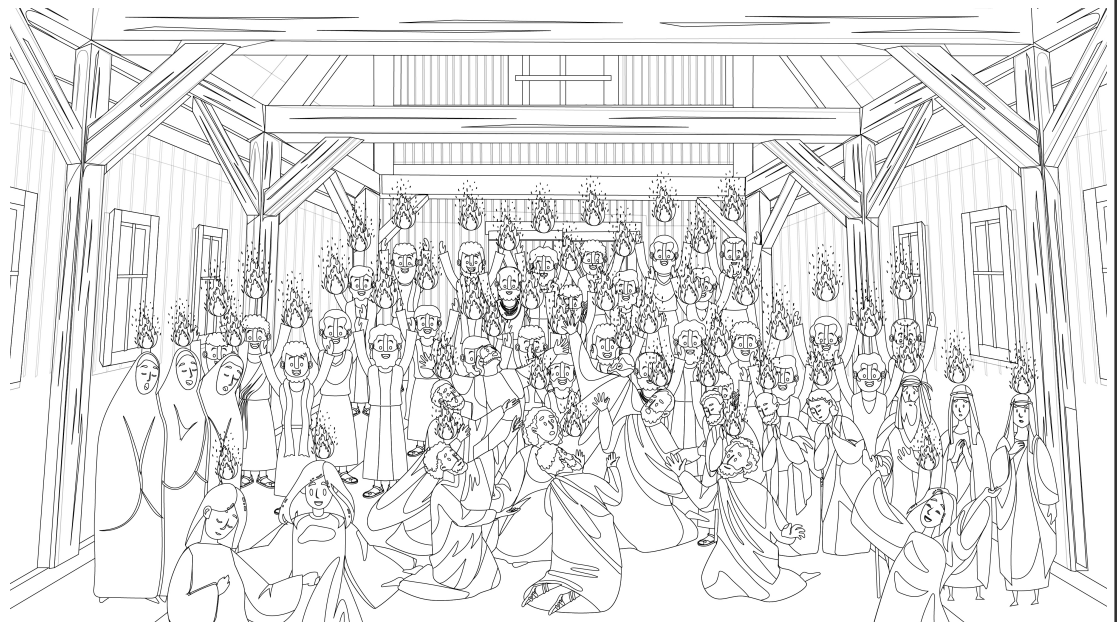



*[WSS] «Cada avivamiento produce gemelos.
Abel y Caín; Jacob y Esaú; David y Saúl; Jesús y Judas».*

*Cada Avivamiento produce Gemelos
Abel y Caín, Jacob y Esaú, David y Saúl, Jesús y Judas.* Jeffersonville, Ind., 12-5-60 indivia ministe

Colorea:



Abel



Caín

Busca en tu Biblia para que conozcas qué pasó en esta historia.

Génesis, capítulo 4

Tu nombre

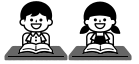

*[WSS] «Cada avivamiento produce gemelos.
Abel y Caín; Jacob y Esaú; David y Saúl; Jesús y Judas».*

*Cada Avivamiento produce Gemelos
Abel y Caín, Jacob y Esaú, David y Saúl, Jesús y Judas.* Jeffersonville, Ind., 12-5-60 indivia ministe

Colorea:



Jacob



Esaú

Busca en tu Biblia para que conozcas qué pasó en esta historia.

Génesis, capítulo 25

Tu nombre



*[WSS] «Cada avivamiento produce gemelos.
Abel y Caín; Jacob y Esaú; David y Saúl; Jesús y Judas».*

*Cada Avivamiento produce Gemelos
Abel y Caín, Jacob y Esaú, David y Saúl, Jesús y Judas.* Jeffersonville, Ind., 12-5-60 indivia ministe

Colorea:



David



Saúl

Busca en tu Biblia para que conozcas qué pasó en esta historia.

1er. Samuel, capítulo 18

Tu nombre

[WSS] «Cada avivamiento produce gemelos.

Abel y Caín; Jacob y Esaú; David y Saúl; Jesús y Judas».

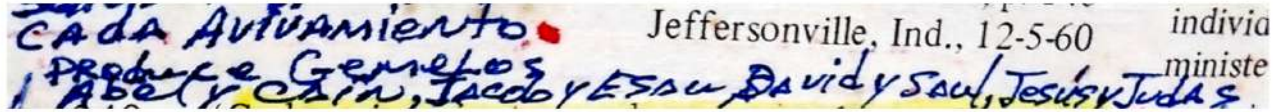

Jeffersonville, Ind., 12-5-60

Colorea:

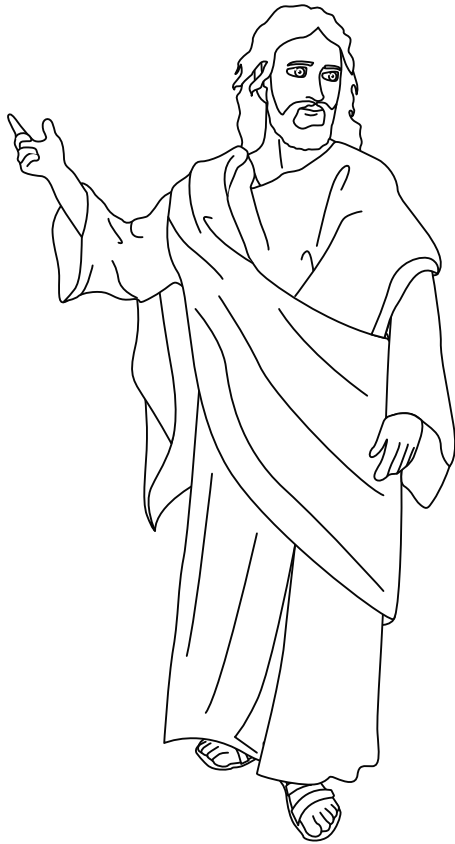

Jesús



Judas

Busca en tu Biblia para que conozcas qué pasó en esta historia.

San Mateo, capítulo 26

Tu nombre

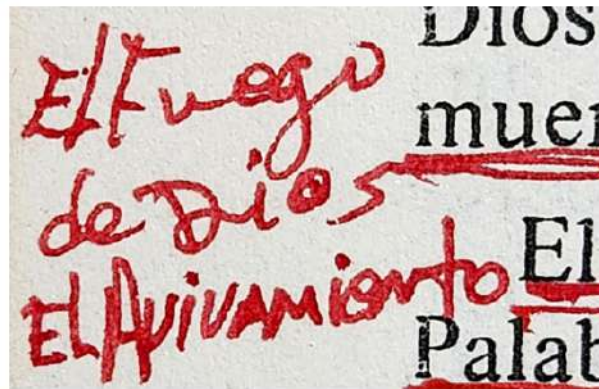

[WSS] «el Fuego de Dios: el avivamiento»

Colorea:



Tu nombre



Actividad: En esta misma hoja realiza esta actividad. En el diagrama de corazón coloca todas las frases escritas por el Hno. William Soto Santiago que pertenezcan a un avivamiento espiritual y en el diagrama de una mente o cerebro coloca todo lo relacionado o que pertenezca a un avivamiento humano (intelectual).

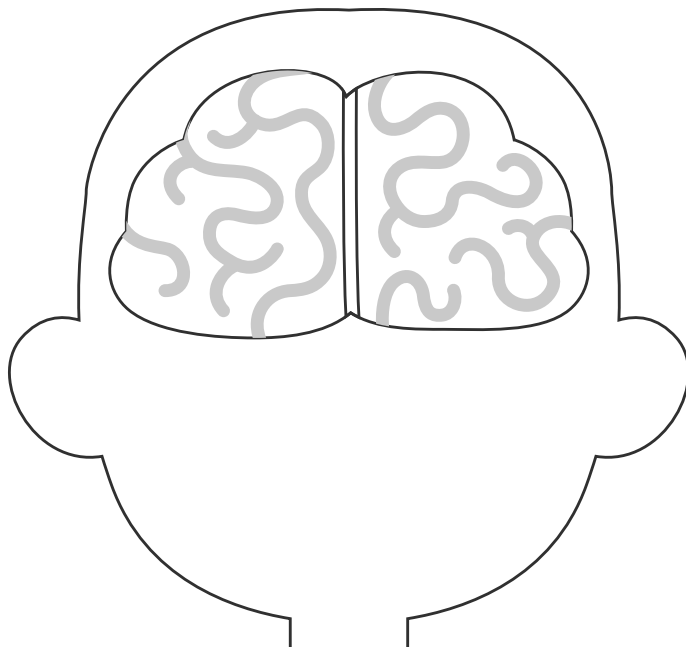
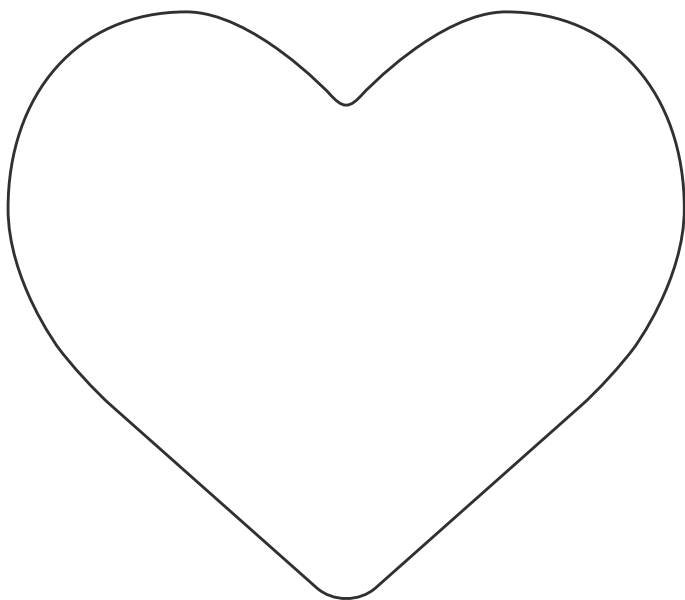

en un hombre con un ministerio y un Mensaje [revelado]

El humano es a través de una (su) denominación

son miembros de la Iglesia del Señor Jesucristo, cada uno en su edad y dispensación

con (en) hombres denominacionales,

produce hijos e hijas de Dios nacidos de nuevo en y para el Reino de Dios;

y producen más miembros denominacionales para sus denominaciones

una revelación en medio de Su Iglesia

es a través del Espíritu Santo

¿Qué es un Avivamiento?

A través de la Escritura encontramos muchos avivamientos que han acontecido. ¿Y qué es un avivamiento? Un avivamiento es el movimiento de Dios, el movimiento de Dios en el poder de Dios, es un movimiento divino en esta Tierra manifestado, es la manera en que Dios se mueve en el tiempo en que uno vive, es la manifestación de la Obra de Dios para ese tiempo.

Y cuando se llega a cierto tiempo para Dios hacer algo, entonces surge un avivamiento; y ese avivamiento es la gran manifestación de Dios, el gran movimiento de Dios para cumplir lo que Él prometió.

Y cuando la gente entra a ese movimiento divino, entra para recibir la bendición de Dios para ese tiempo. No hay otra forma para recibir la bendición de Dios, hay que entrar al movimiento divino para ese tiempo. Y ese movimiento divino es el avivamiento de Dios, el avivamiento de Dios para ese tiempo; y la gente que entra en ese movimiento divino, está en un avivamiento divino, y ese avivamiento divino produce las bendiciones divinas, las bendiciones divinas para ese tiempo.

El avivamiento / 5 de julio de 1981 / Cayey, Puerto Rico

[WSS] «Un hombre para un avivamiento».



Gráfica realizada por el
 Hno. William Soto Santiago



El Ángel de Jesús

William
 Marrion Branham

Wesley

Lutero

Colombo

Martín

Ireneo

Pablo

[WSS] «La diferencia que hay entre un avivamiento de Dios y un avivamiento humano: ambos corren paralelos».

[WSS] «El de Dios es a través del Espíritu Santo, en un hombre con un ministerio y un Mensaje [revelado] de Dios, una revelación en medio de Su Iglesia; y produce hijos e hijas de Dios nacidos de nuevo en y para el Reino de Dios; y son miembros de la Iglesia del Señor Jesucristo, cada uno en su edad y dispensación».

[WSS] «El humano es a través de una (su) denominación con (en) hombres denominacionales, y producen más miembros denominacionales para sus denominaciones»

[JBP] Y ahí está la diferencia que hay entre un avivamiento de Dios y un avivamiento humano; y él nos dice ahí que corren paralelos.

Actividad: Colorea y pega algododón a este rebaño de ovejas con su pastor, que representa al hombre que Dios estará usando hoy en medio de Su Iglesia trayendo un avivamiento.



Tu nombre



[WSS] «pero si no se denominacionaliza, entonces el avivamiento sigue y el mensajero sigue vivo, y la Iglesia es como ovejas con pastor».

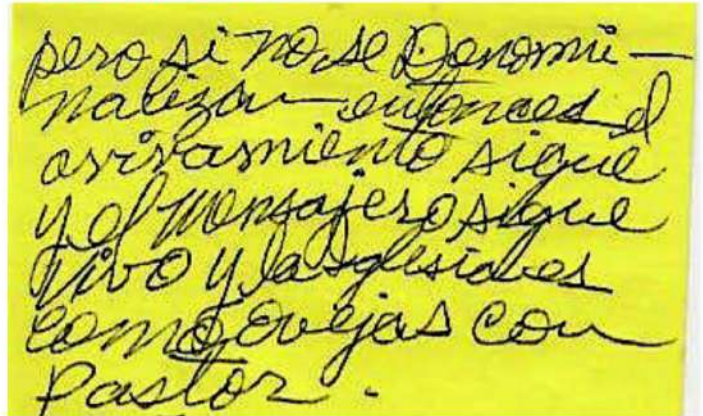

[JBP] Vean cómo el avivamiento sigue, y la Iglesia (las personas) no se denominacionaliza porque el mensajero sigue vivo. No fue así como ocurrió en las edades pasadas.

En la Edad de la Piedra Angular, nos decía nuestro hermano William en un mensaje, que no iba a ocurrir eso en la Edad de la Piedra Angular, porque Dios dejaría allí los ministerios de Moisés y de Elías.

Contesta:

¿En qué edad estamos hoy?

¿Porqué esta edad no se denominacionalizará?

¿Qué ministerios estarán hoy en la Gran Carpa Catedral?

Tu nombre



Colorea y recorta por la línea punteada, también haz los cortes de la línea punteada que están en las puertas, para que entre y salga la mujer en camilla.

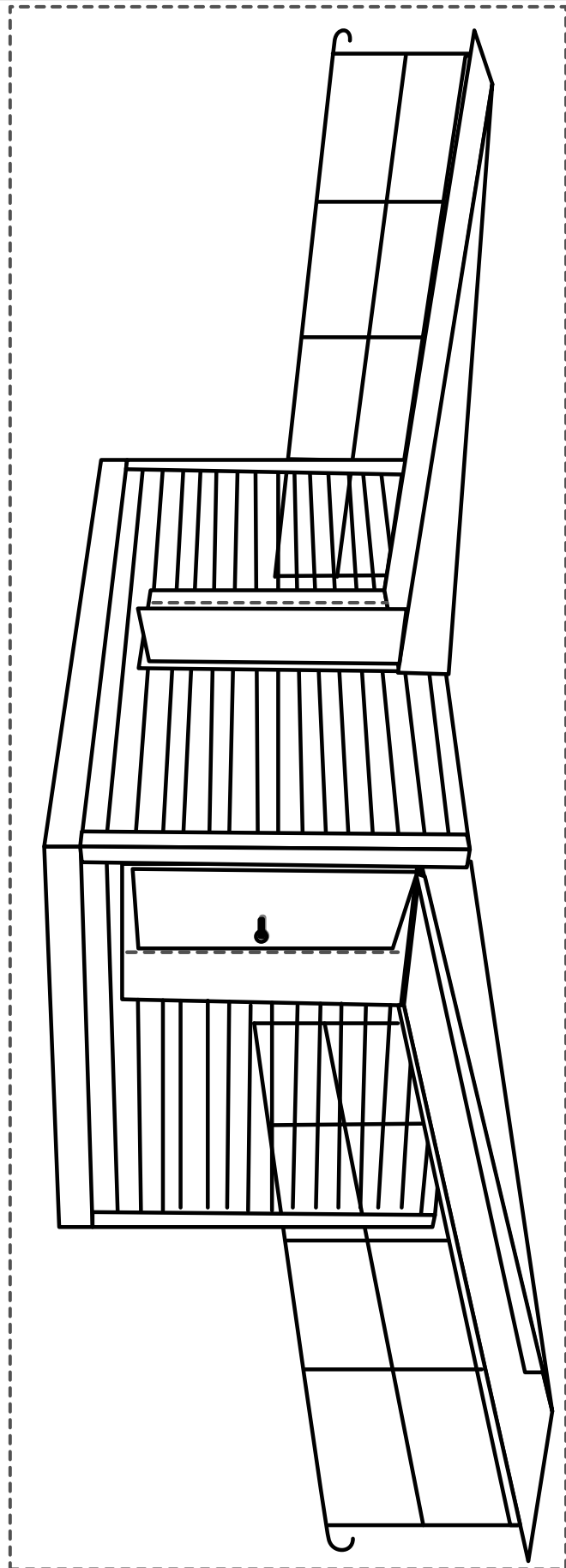
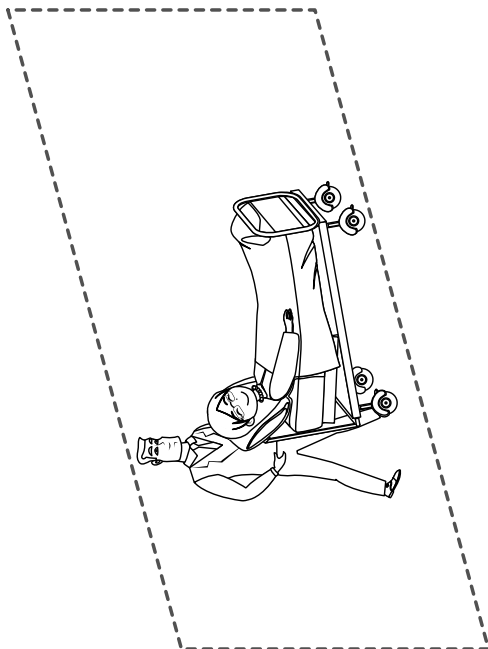
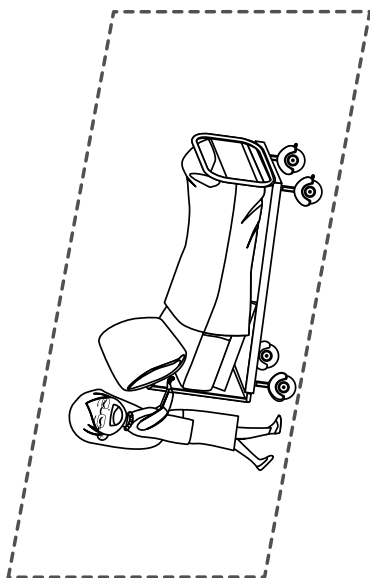

Colorea

[WSS] «La Carpa.
«Revelar el significado de las palabras escritas de la
Biblia». «Avivamiento».

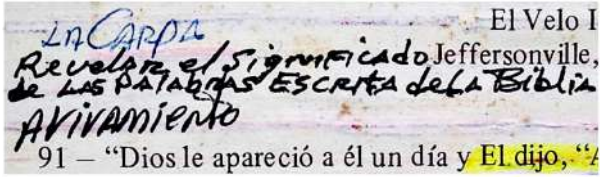

[WSS] «La Visión de la Carpa y los milagros»



[WSS] «en la Carpa: una gran reunión»



[WSS] «La Carpa Catedral».

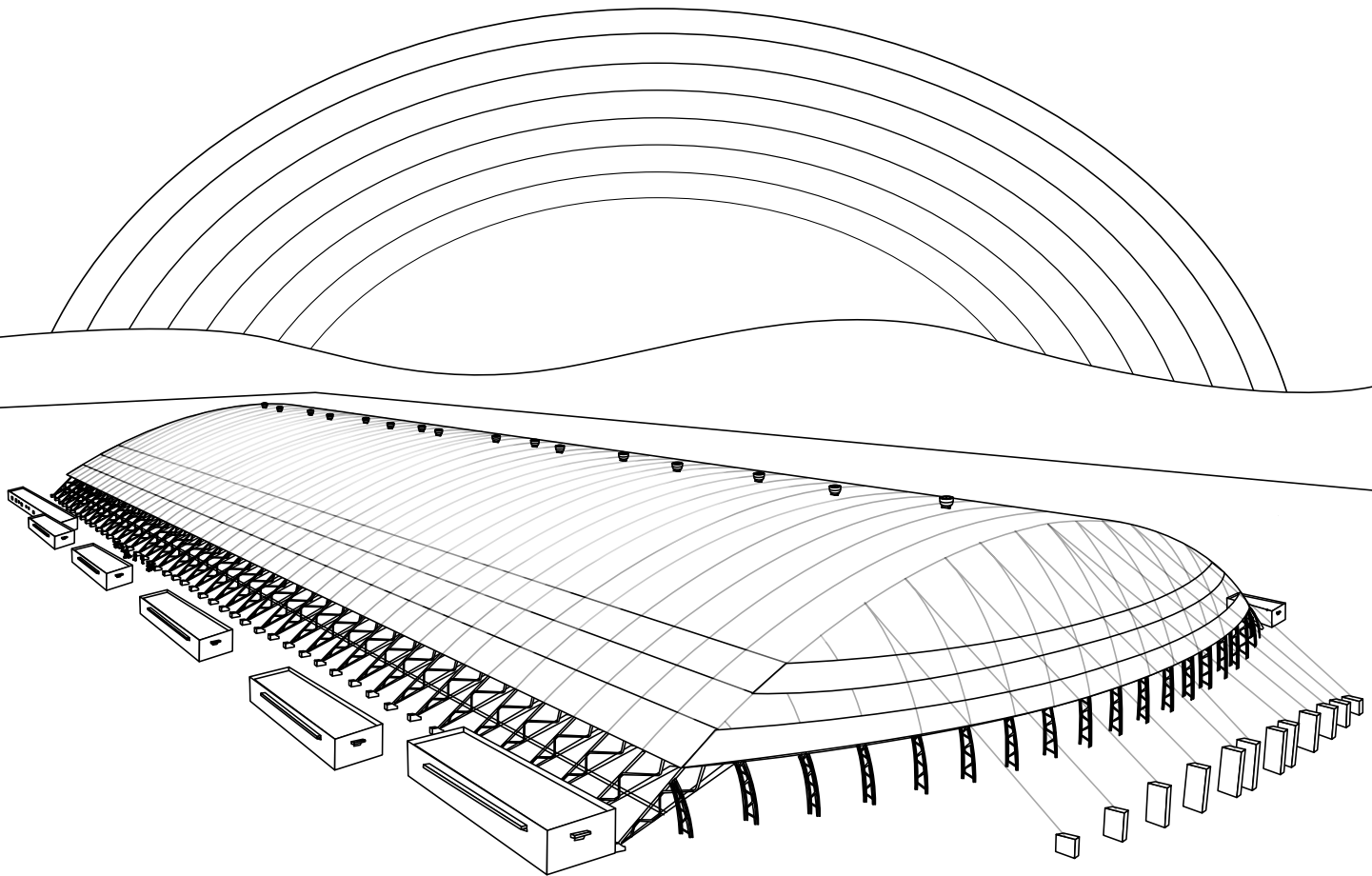
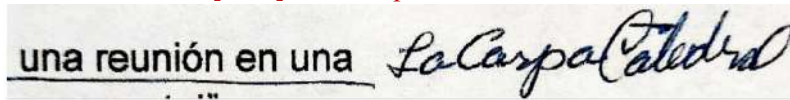

Tu nombre _____



Selecciona la respuesta correcta

[WSS] «Cada avivamiento produce _____ .

una nueva etapa
gemelos
gozo

Abel y _____ ;

Set
Caín
el sacrificio

Jacob y _____ ;

Esaú
Saúl
Naaman

David y _____ ;

Esaú
Absalón
Saúl

Jesús y _____ ».

Los fariseos
Judas
el César

[WSS] «Hermano de tribu de Judá, tipo de _____ »

los apóstoles
la familia
Judas Iscariote

[WSS] «El sendero de la _____ ».

serpiente
Palabra
verdad

[WSS] «La marca de la _____ =
organizaciones, denominaciones».

mano
frente
bestia

[WSS] «La Visión de la Carpa y los _____ »

3 grupos
milagros
creyentes

[WSS] «Los _____ con Moisés y Elías».

dos Testigos
escogidos
milagros

«La Primera Etapa: _____ ;

sanidad
la Palabra
creer

Segunda Etapa: _____

la Palabra
creer
profecía

[WSS] «profeta»; Tercera Etapa: el _____ de la
Palabra, los misterios revelados

abrir
creer
entender

[WSS] «3ra Etapa = los Sellos».
«7 Sellos / 3ra Etapa = abrir la Palabra = _____ »

por profeta
el Mensaje
estudiar

[WSS] «en la Carpa: una gran _____ ».

reunión
catedral
multitud

[WSS] « _____ producen un avivamiento»

Los Truenos
Las alabanzas
Las oraciones

[WSS] « _____ son avivamientos»

ríos
lluvias
rocas

[WSS] «Ezequiel 37:1-15 es un _____ ».

avivamiento espiritual
campo literal
pueblo

Tu nombre